

2,4 GHz-es RF átjátszó

Modell: RP1

1. Funkció :

A termék egy 2.4G RF Repeater, amely támogatja a jel fogadási és átviteli funkciót.

Kompatibilis a Miboxer 2.4G távirányító sorozatával, egy átjátszó egyszerre 12 darab távirányítót támogat, az átjátszó alkalmas kültéri lámpákhoz, amelyeket nyílt és nagy távolságra szerelnek fel.

2. Paraméter :

Modell: RP1

Bemenet: 100-240V~ 50/60Hz

Készüléti fogyasztás: 0.2W

RF: 2.4GHz

Sebességváltó: 30m

Átviteli teljesítmény: 6dBm

Vízálló: IP67

Üzemi hőmérséklet: -20~45°C

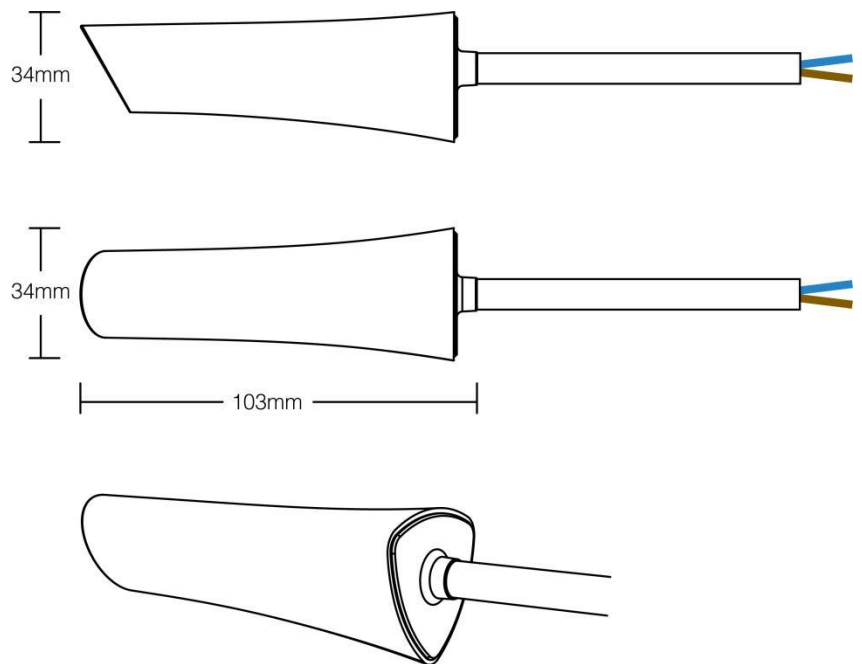

3. Összekapcsolási/leválasztási utasítás:

*A távirányítót külön kell megvásárolni

3.1 Link :

- (1) Kapcsolja ki az átjátszót, és 10 másodperc múlva kapcsolja be.
- (2) Röviden nyomja meg a „link gombot” 3-szor 3 másodpercen belül. (Ellenőrizze a „Link gombot” a távirányítón utasítás.
- (3) Az összekapcsolás befejeződött, miközben a jelzőfény 5-ször lassan felvillan.

Figyelem: Kérjük, ismételje meg a fenti lépéseket, ha a jelzőfény nem villog megfelelően. Ne csatlakoztassa újra, ha a távirányító már párosítva van. Egy átjátszó maximum 12 darab távirányítót tud kapcsolni egyszerre

3.2 Leválasztás: :

- (1) Kapcsolja ki az átjátszót, majd 10 másodperc múlva kapcsolja be újra.
- (2) Nyomja meg röviden a „Link gombot” 5-ször 3 másodpercen belül.
- (3) A kapcsolat leválasztása befejeződött, miközben a jelzőfény 9-szer gyorsan felvillan.

Figyelem: Kérjük, ismételje meg a fenti lépéseket, ha a jelzőfény nem villog megfelelően.

4. Csatlakozási diagram :

A jelátjátszó továbbítja a jelet a távirányítóról a lámpákra 30 méteren belül. Szinkronizálható és jelet továbbít az automatikus átviteli és szinkronizálási funkcióval rendelkező elemnek.

megoldás 1 :

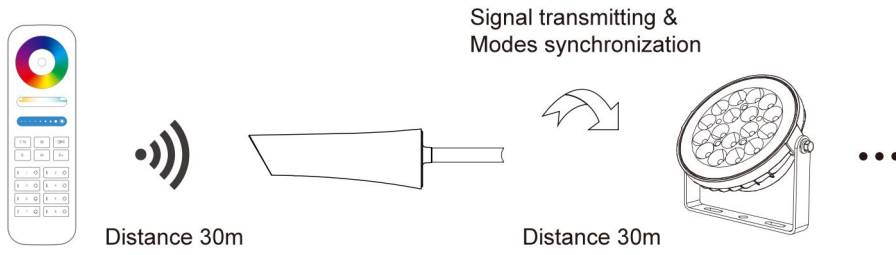

megoldás 2 :

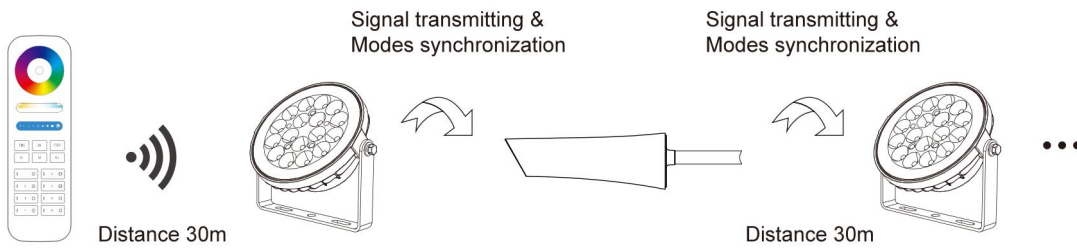

megoldás 3:

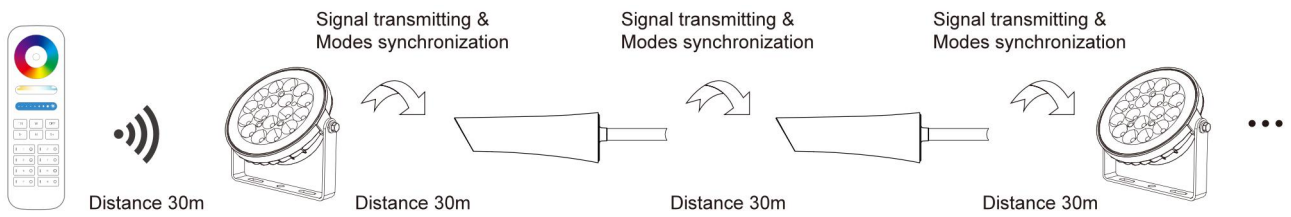

Figyelem :

1. Egyszerre kell összekapcsolni a távirányítót az átjátszóval és a lámpákkal.
2. Csak a jelisméltő képes egyidejűleg 12 távirányítóról RF parancsot továbbítani.
3. A jelzőfény világít, amíg az átjátszó működik.
4. A jelenlegi átjátszó csak az automatikus átviteli és szinkronizálási szimbólummal rendelkező elemmel kompatibilis " ".

5. Kompatibilis a következő távirányítókkal



FUT089
FUT089-B



FUT092
FUT092-B



FUT088



FUT096
FUT096-B



B8

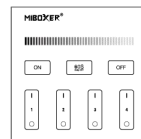

B1 / B1-B / T1

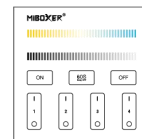

B2 / T2



K1 / K1-B

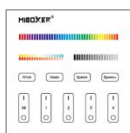

B4 / B4-B / T4

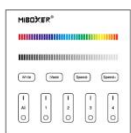

B3 / B3-B / T3



B0



S2-B / S2-W
S2-G

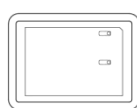

WL-Box1

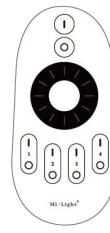

FUT006



FUT007

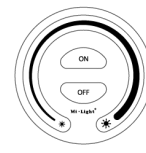

FUT087 / FUT087-B

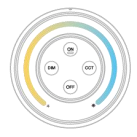

S1-B / S1-W /
S1-G